

## Die Lage der deutschen Hersteller von Landmaschinen

### Umsatz- / Versorgungslage

	2004 in Mio. €	2003 in Mio. €	± in %
<b>Gesamtumsatz</b>			
Landmaschinen	2.084,6	1.910,9	+9,1
Traktoren	2.446,9	2.026,9	+20,7
gesamt	4.531,5	3.937,8	+15,1
<b>Inlandsumsatz</b>			
Landmaschinen	697,8	699,3	-0,2
Traktoren	408,4	439,8	-7,1
gesamt	1.106,3	1.139,1	-2,9
<b>Auslandsumsatz</b>			
Landmaschinen	1.386,8	1.211,6	+14,5
Traktoren	2.038,4	1.587,1	+28,4
gesamt	3.425,2	2.798,1	+22,4
<b>Importe</b>			
Landmaschinen	1.114,0	1.246,5	-10,6
Traktoren	304,5	284,2	+7,1
gesamt	1.418,6	1.530,7	-7,3
<b>Marktvolumen in Deutschland</b>			
Landmaschinen	1.811,8	1.953,1	-7,2
Traktoren	712,9	724,0	-1,5
gesamt	2.524,9	2.677,1	-5,7

### deutsche Produktion

	2004
Anteil am Gesamtumsatz (%)	
Traktoren	54
Mähdrescher	11
Ernte Grünfutt. / Heu	9
Ballenpressen	4
Pflanzenschutz	1
Düngerstreuer	1
Drilltechnik	2
Boden	2
Sonstige	15

### Export

	Exporte 2004 Mio. € / %
Westeuropa	2.902 / 78,5
EU 15	2.678 / 62,7
Sonst. Osteuropa	416 / 8,8
GUS	360 / 7,6
Amerika	596 / 12,9
Asien	180 / 3,9
Afrika	70 / 1,5
Australien / Ozean.	149 / 3,2

### Import

	Importe 2004 Mio. € / %
Westeuropa	1.150 / 81,1
EU 15	904 / 63,7
Sonst. Osteuropa	14 / 0,9
GUS	6 / 0,4
Amerika	199 / 14,0
Asien	68 / 4,8
Afrika	0
Australien / Ozean.	2 / 0,1

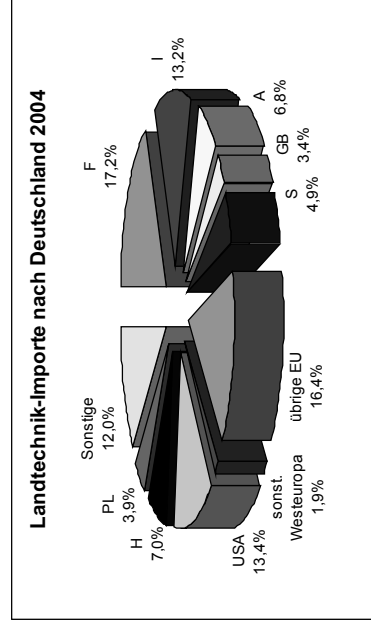
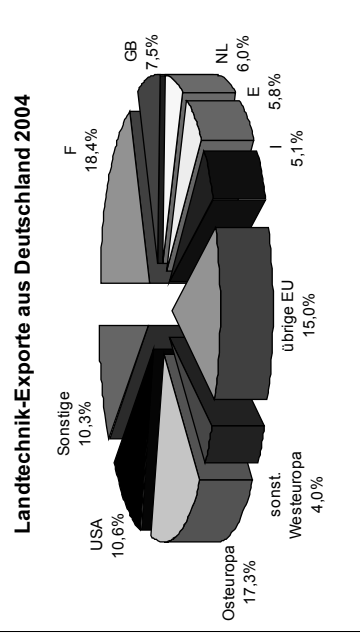

2004 waren in den etwa 208 Betrieben in der deutschen Landmaschinenindustrie mehr als 25.450 Personen beschäftigt (2002: 25.553).

Quellen: **VDMA / STAT. BUNDESAMT**



## Maschinenabsatz bestimmter Maschinengruppen im Inland (VDMA-Mitglieder)

### Stückzahlen

	Frühere BRD				Deutschland				
	1980	1985	1990	1995	2000	2001	2002	2003	2004
<b>Schlepper</b>									
Einachsschlepper Motorbodenfräsen	29598	22027	19809	13585	2.371 <sup>4)</sup>	1.931 <sup>4)</sup>	1.732 <sup>4)</sup>	.	.
Vierradschlepper	33260	26042	21533	12616	9.781	9.666	10.206	.	.
bis 18 kW				215	233	109	182	144	.
18 bis 29 kW				153	86	.	74	32	.
29 bis 37 kW				344	207	180	117	131	88
38 bis 59 kW				2421	1.455	1.383	1.186	965	821
59 bis 74 kW				3499	2.634	2.340	2.330	2.333	2.138
über 74 kW				5984	5.166	5.654	6.817	5.057	4.609
<b>Bodenbearbeitung</b>									
Pflüge	11275	7376	5857	2340	1.953	1.725	1.869	1.396	1.070
Acker- und Wälzegen	68632	26992	12401	347 <sup>3)</sup>	.	.	.	.	.
Grubber	4552	2743	3545	2021	1.825	1.481	1.418	1.185	896
Zapfw. Bodenbearb.geräte	8090	7219	7266	3272	2.633	2.244	2.200	1.460	1.284
<b>Saat-, Dünge-, Pflanzenschutz</b>									
Drillmaschinen <sup>2)</sup>	6867	6096	5558	8532	6.384	4.638	6.342	5.114	4.053
Mineral-Düngerstreuer	17622	14656	11480	5989	4.868	3.893	5.069	3.601	3.117
Stalldüngerstreuer	8130	4821	2907	1152	654	538	550	575	364
Pflanzenschutzgeräte	12972	9778	7893	3999	2.722	1.562	2.251	2.014	2.228
<b>Ernte</b>									
Mähdrescher	3004	2044	1890	2012	1.963	1.499	1.966	1.429	1.014
Anbaumähwerke	20997	15371	14659	7784	6.306	4.903	5.658	5.509	5.886
Heubearbeitungsmaschinen	26628	20926	20851	10662	8.854	7.189	7.818	6.700	6.252
Feldhäcksler	6664	3313	1646	677	373	351	342	343	.
Aufsammelpressen	3295	2604	1475	1757	1124	800	690	835	1.021
<b>Hoftechnik</b>									
landwirtschaftliche Anhänger	15433	8427	6621	2828	1.274	1.475	1.340	1.004	811
Ladewagen	10107	8413	5132	2157	373	645	708	621	523
Front- und Hecklader <sup>1)</sup>	11048	7244	6305	5761	4.632	4.067	4.278	4.180	4.379

Anmerkungen: Daten unter Vorbehalt evtl. Änderungen bis zur Veröffentlichung des Statistischen Jahrbuchs Mitte Dezember 2005. 1) bis 1988 nur Frontlader.

2) einschl. Einzelkomdrillmaschinen. - 3) nur Scheibenegen. - 4) seit 2000 ohne Motormäher.

### Marktvolumen (in 1.000 €)

	Deutschland		
	± %	2003	2004
Traktoren	-1,5	717.638	706.794
Bodenbearbeitung	-1,0	116.862	115.736
Sä-, Pflanz-, Dünge-, Pflanzenschutz	+4,0	103.767	107.884
Ernte	-10,7	520.201	464.577
Tierhaltung	+0,8	176.162	177.644
Fördermittel	+1,1	36.147	36.528
Anhänger	-14,5	64.540	55.160
andere & Teile	-17,2	630.911	522.424

Quellen: VDMA, BMVEL

## Ackerschleppermarkt 2004 / 2005 in Deutschland

### Bestände nach Fabrikaten

Zulassungen nach Fabrikaten	Mai 2005		Kumulation Januar – Mai 2005		Zulassungen 2004	
	Stck.	% Marktanteil	Stck.	% Marktanteil	Stck.	Marktanteil %
Agco (D)	253	10,8	3058	14,8	3896	15,1
Agco (F/GB)	96	4,1	702	3,4	837	3,3
Bamford (GB)	5	0,2	35	0,2	k.A.	k.A.
Bombardier (CDN)	13	0,6	122	0,6	97	0,4
Carraro (I)	8	0,3	93	0,4	151	0,6
Case (D)	4	0,2	24	0,1	504	2,0
Case Steyr (A)	0	0,0	21	0,1	259	1,0
Claas	100	4,3	1089	5,3	987	3,8
CNH (I/L)	278	11,9	2403	11,6	2557	9,9
CNH Amer. LLC (USA)	23	1,0	92	0,4	147	0,6
DaimlerChrysler (D)	35	1,5	218	1,1	377	1,5
Deere (USA)	470	20,1	3672	17,7	4660	18,1
Egholm (DK)	5	0,2	32	0,2	65	0,3
Hako	7	0,3	27	0,1	63	0,2
Holder	14	0,6	96	0,5	160	0,6
Honda (J/USA)	47	2,0	343	1,7	505	2,0
Iseki (J)	38	1,6	382	1,8	536	2,1
Kawasaki (J)	104	4,4	963	4,6	1156	4,5
Krieger	1	0,0	31	0,1	k.A.	k.A.
Kubota (J)	50	2,1	403	1,9	689	2,7
Landini (I)	28	1,2	249	1,2	304	1,2
Lindner (A)	6	0,3	114	0,6	136	0,5
McCormick (GB)	22	0,9	152	0,7	183	0,7
Minsk (RUS)	18	0,8	239	1,2	260	1,0
New Holland (GB)	0	0,0	15	0,1	254	1,0
Polaris (USA)	17	0,7	113	0,5	k.A.	k.A.
Renault (F)	1	0,0	13	0,1	75	0,3
Same (I)	72	3,1	530	2,6	651	2,5
Same Deutz-Fahr	191	8,2	1721	8,3	2150	8,4
Suzuki (J)	87	3,7	569	2,7	122	0,5
Valtra (FIN)	24	1,0	349	1,7	434	1,7
Yamaha (BR/J)	158	6,8	1378	6,7	1686	6,6
Zetor (CZ)	7	0,3	73	0,4	76	0,3
Sonstige	158	6,8	1390	6,7	1744	6,8
<b>Gesamt</b>	<b>2.340</b>	<b>100,0</b>	<b>20.711</b>	<b>100,0</b>	<b>25.721</b>	<b>100,0</b>
Veränderung ggü. Vorjahr	13,8		9,3		+8,5%	

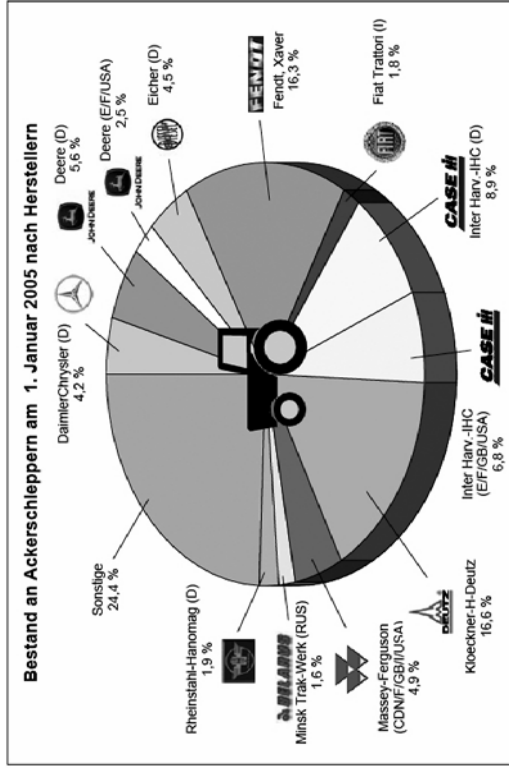

Anmerkung: Die Zulassungszahlen und insbesondere ihr deutlicher Anstieg über das gesamte Jahr 2005 stehen unter dem Vorbehalt, dass sog. „ATV“ (all terrain vehicles) als „leichte Zugmaschinen in die Statistik einfließen; der Verband bemüht sich, zusammen mit dem Kraftfahrt-Bundesamt eine Lösung für eine Branchen-spezifische Darstellung zu ermitteln.

# Schlepper-Bestände

am 1.1.2005 nach Maschinengruppen und Ländern

darunter in Landw. <sup>(2)</sup>

	gew. Straßen- zugmasch. <sup>(1)</sup>	Acker- schlepper	Geräte- träger	gesamt	Anteil (%)	darunter in Landw. <sup>(2)</sup>	
						Stck.	%
Baden-Württemberg	133237	178721	8898	320856	18,1	122057	38,0
Bayern	203976	344091	26988	575055	32,4	367925	64,0
Berlin	423	820	368	1611	0,1	59	3,7
Brandenburg	4048	24955	864	29867	1,7	10975	36,7
Bremen	396	727	77	1200	0,1	179	14,9
Hamburg	718	2227	255	3200	0,2	624	19,5
Hessen	48385	73923	3834	126142	7,1	48648	38,6
Mecklenburg-Vorp.	1572	20040	625	22237	1,3	11206	50,4
Niedersachsen	56151	151065	4082	211298	11,9	91515	43,3
NRW	48900	129698	3893	182491	10,3	53939	29,6
Rheinland-Pfalz	47651	77680	2598	127929	7,2	59992	46,9
Saarland	5417	7420	266	13103	0,7	3383	25,8
Sachsen	6377	28541	1490	36408	2,0	13483	37,0
Sachsen-Anhalt	3019	22276	892	26187	1,5	11775	45,0
Schleswig-Holstein	14350	48046	1530	63926	3,6	28057	43,9
Thüringen	8697	24980	1167	34844	2,0	8206	23,6
Sonstige	141	37	38	216	0,0	65	30,1
alte Länder	559322	1013635	52459	1625416	91,5	776384	47,8
neue Länder	24136	121612	5406	151154	8,5	55704	36,9
Deutschland	583458	1135247	57865	1776570	100,0	832088	46,8

Anmerkungen (1): teilw. Ackerschlepper mit Zulassungsdatum vor 1972

(2): Angaben zum Beruf sind freiwillig, daher gerade von NE-Landwirten oft nicht angegeben.

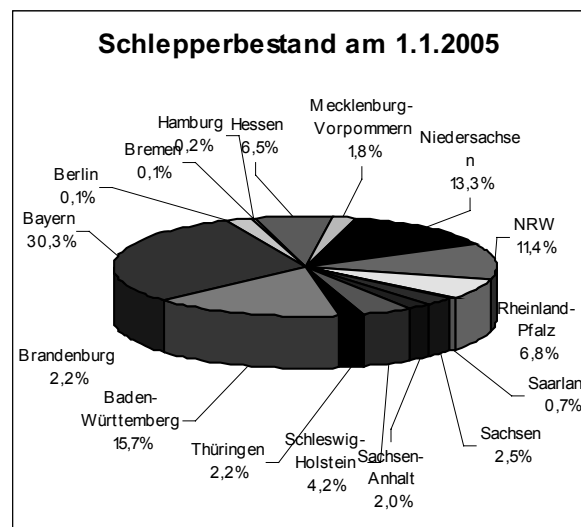
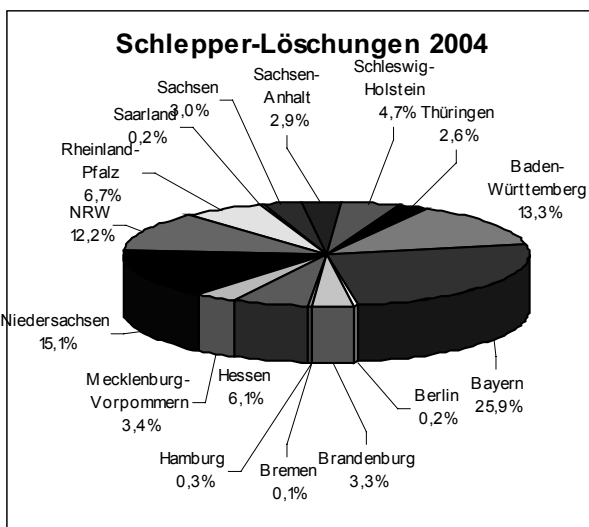
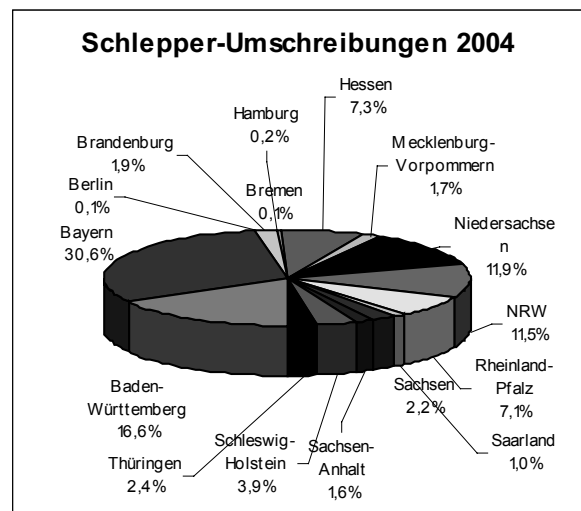
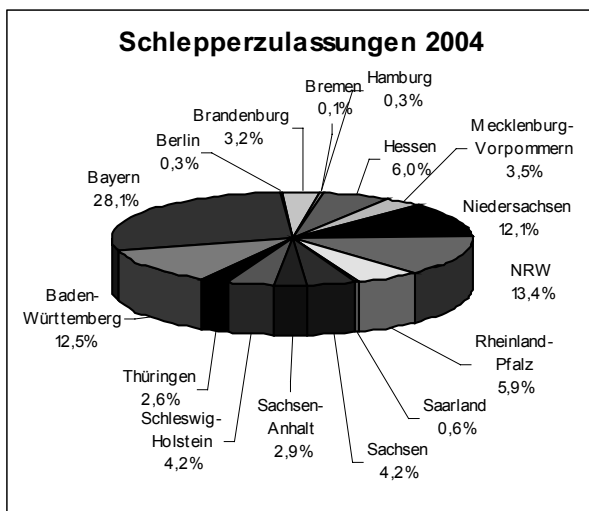

## Landmaschinen - Verkäufe 2004 / 2005 in Deutschland

### Mähdrescher

Saison	9/2003 – 8/2004		9/2002 – 8/2003		9/2001 – 8/2002	
	Stück	Marktanteil (%)	Stück	Marktanteil (%)	Stück	Marktanteil (%)
Claas	902	48,1	1075	48,8	1.315	47,1
John Deere	392	20,9	461	20,9	558	20,0
New Holland	323	17,2	331	15,0	403	14,4
Case	136	7,3	111	5,9	229	8,2
AGCO Vertrieb	43	2,3	86	3,9	127	4,6
Same Deutz-Fahr	37	2,0	68	3,1	114	4,1
Agco GmbH	32	1,7	32	1,5	37	1,3
Landini	9	0,5	22	1,0	6	0,2
<b>Gesamtmarkt</b>	<b>1.874</b>		<b>2.205</b>		<b>2.789</b>	

### Rundballenpressen

Saison	9/2003 – 8/2004		9/2002 – 8/2003		9/2001 – 8/2002	
	Stück	Marktanteil (%)	Stück	Marktanteil (%)	Stück	Marktanteil (%)
Krone	410	25,5	488	27,5	456	28,8
Claas	347	21,5	404	22,8	348	22,0
John Deere	302	18,7	306	17,2	290	18,3
Welger	229	14,2	160	9,0	148*	9,3
New Holland	134	8,3	140	7,9	138	8,7
Kverneland-DF	106	6,6	216	12,2	177	11,2
Case	30	1,9	10	0,6		
Kvernel.-Vicon	23	1,4				
<b>Gesamtmarkt</b>	<b>1.614</b>		<b>1.775</b>		<b>1.583</b>	

\* Lely.

### Großpackenpressen

Saison	9/2003 – 8/2004		9/2002 – 8/2003		9/2001 – 8/2002	
	Stück	Marktanteil (%)	Stück	Marktanteil (%)	Stück	Marktanteil (%)
Claas	184	45,1	180	43,2	177	42,4
Krone	110	27,0	118	28,3	120	28,8
New Holland	52	12,7	56	13,4	72	17,3
Case	23	5,6	19	4,6	26	6,2
AGCO Vertrieb	18	4,4	9	2,2		
Welger	10	2,5	9	2,2		
Kverneland-DF	5	1,2	22	5,3	14	3,4
<b>Gesamtmarkt</b>	<b>408</b>		<b>417</b>		<b>418</b>	

### SF-Feldhäcksler

Saison	11/2003 – 10/2004		11/2002 – 10/2003		11/2001 – 10/2002	
	Stück	Marktanteil (%)	Stück	Marktanteil (%)	Stück	Marktanteil (%)
Claas			204	59,8	232	59,5
John Deere			75	22,0	94	24,1
New Holland			19	5,6	44	11,3
Case			22	6,5	11	2,8
Krone			21	6,2	0	
Kverneland-DF			0		9	2,3
<b>Gesamtmarkt</b>			<b>341</b>		<b>390</b>	